

Geberit Home-appen

Manövrera din dusch-WC via app

Du kan utföra följande funktioner och inställningar via Geberit Home-appen:

- Använd fjärrkontrollfunktioner
- Justera och spara enhetsinställningar
- Ta kontakt med Geberits kundtjänst
- Registrera enheten och förläng garantin
- Uppdatera firmware

Följande information kan du öppna via Geberit Home-appen:

- Steg-för-steg-instruktioner för underhåll, avkalkning och rengöring
- Förklarande filmer om underhåll, avkalkning och rengöring
- Felmeddelanden
- Bruksanvisningar

Geberit Home-appen finns tillgänglig för Android- och iOS-smartphones i respektive App Store och är gratis.

iOS:



Android:



■ GEBERIT

GEBERIT AQUACLEAN TUMA COMFORT KORT INSTRUKTION

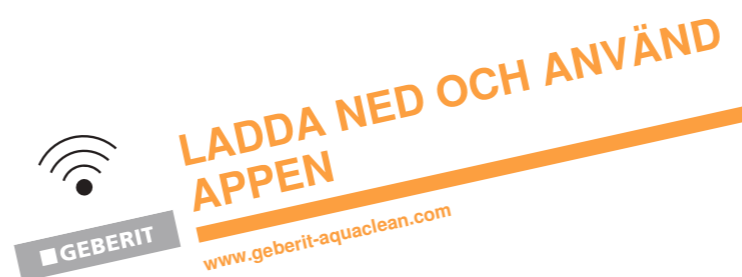

Det här behöver du för rengöring

Välj lämpliga rengöringsmedel och rengöringsprodukter

Geberit AquaClean rengöringsset (artikelnr 242.547.00.1) innehåller ett rengöringsmedel som är klart att använda och optimalt anpassat till alla Geberit AquaClean-tytor.



OBSERVERA

- Rengöring med aggressiva avkalknings- och rengöringsmedel
Aggressiva avkalknings- och rengöringsmedel kan orsaka ytskador.
- Använd endast Geberit AquaClean avkalkningsmedel i apparaten.
 - Använd endast rengöringsmedel som godkänts av Geberit.

Geberit AquaClean förbrukningsmaterial



Geberit AquaClean rengöringsset (artikelnr 242.547.00.1)



Geberit AquaClean avkalkningsmedel (artikelnr 147.040.00.1)

Tillåtna rengöringsmedel



Endast hudvänliga rengöringsmedel



Endast flytande rengöringsmedel



I första hand vattenutspädda rengöringsmedel



Lätt sura rengöringsmedel (t.ex. starkt utspädd citronsyra)



Lätt skumbildande rengöringsmedel

Tillåtna rengöringsprodukter



Mjuka, finporiga rengöringssvampar



Mjuka och luddfria trasor



WC-borste

■ GEBERIT

7384952587 © 02.2021
967.286.00.0(02)

Lära känna apparaten

Apparaten i överblick

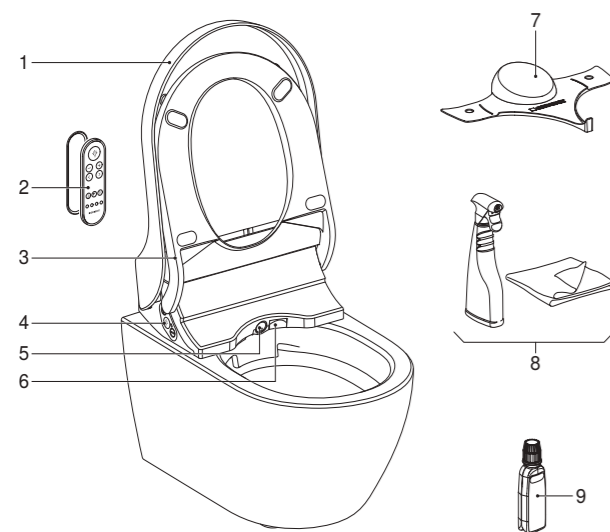

- 1 WC-lock
- 2 Fjärrkontroll med magnetisk vägghållare
- 3 WC-sits med användaridentifiering och WC-sitsuppvärmning
- 4 Manöverpanel på sidan med status-LED
- 5 Duscharm med duschmunstycke och ladymunstycke
- 6 Fönklaff
- 7 Stänkskydd
- 8 Geberit AquaClean rengöringsset (artikelnr 242.547.00.1)
- 9 Geberit AquaClean avkalkningsmedel (artikelnr 147.040.00.1)

Manöverpanel på sidan

Med manöverpanelen på sidan kan apparatens dusch-WC-funktioner manövreras.

-
- 1 Knapparna <+>/<->: öka eller minska duschstrålens styrka
 - 2 Status-LED
 - 3 Knappen <Dusch>: starta och stoppa analduschen eller ladyduschen

Fjärrkontrollens framsida

Dusch-WC-funktioner kan manövreras med fjärrkontrollen.

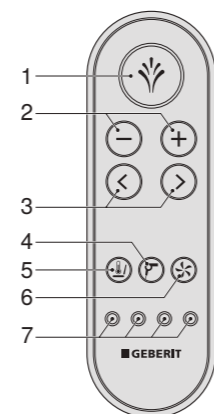

- 1 Knappen <Dusch>: starta och stoppa duschfunktionerna/stoppa fönfunktionen
- 2 Knapparna <->/<+>: minska eller öka duschstrålens styrka
- 3 Pilknapparna <vänster>/<höger>: ställa in duscharmpositionen
- 4 Knappen <Fön>: starta och stoppa fönen
- 5 Knappen <WC-sitsuppvärmning>: slå på och stäng av WC-sitsuppvärmningen
- 6 Knappen <Luktutsug>: starta och stoppa luktutsugning
- 7 Knapparna <Användarprofil>: aktivera användarprofil 1–4.

i Användarprofiler ger dig omedelbar åtkomst till dina personliga inställningar. Du kan spara 4 användarprofiler.

Nyttilldela fjärrkontrollen

i Apparaten kan bara manövreras av en enda, i förväg tilldelad, fjärrkontroll.

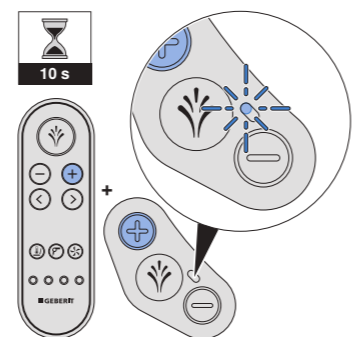

▶ Håll in knappen <+> på fjärrkontrollen och knappen <+> på manöverpanelen på sidan samtidigt i ca 10 sekunder.

Resultat

- ✓ Apparaten piper (1x) och den blå status-LED:n på manöverpanelen på sidan tänds i 4 sekunder.
- ✓ Det går att styra din dusch-WC med fjärrkontrollen.

Så manövrerar du apparaten

Använda analduschen

Tryck snabbt en gång på knappen <Dusch> på manöverpanelen på sidan eller på fjärrkontrollen.

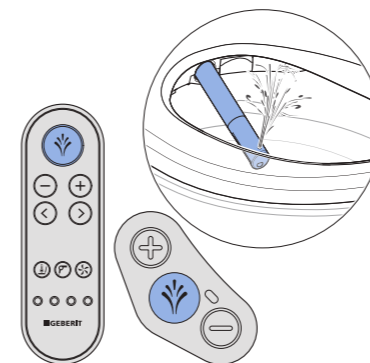

Använda ladyduschen

Tryck på knappen <Dusch> på manöverpanelen på sidan eller på fjärrkontrollen i 2 sekunder.

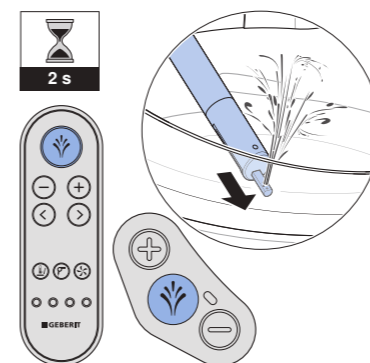

Ställa in duschstrålens styrka

Tryck på knappen <+> för att öka duschstrålens styrka.
Tryck på knappen <-> för att minska duschstrålens styrka.

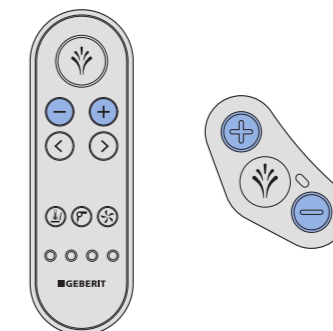

Ställa in duscharmpositionen

Tryck på pilknapparna på fjärrkontrollen för att positionera duscharmen.

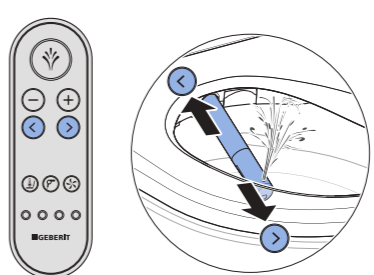

Inaktivera analduschens oscillerande rörelse

Tryck samtidigt på pilknapparna <vänster> och <höger> på fjärrkontrollen en kort stund.

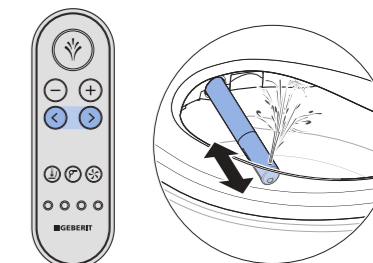

i Du kan aktivera funktionen igen genom att hålla in knapparna i 2 sekunder.

Använda fönen

Avsluta torkningsprocessen.

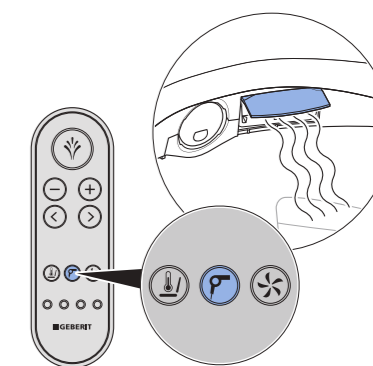

i Du kan starta torkfunktionen under ett duschförlopp med knappen <Torkning>. Fönförloppet avbryter duschfunktionen.